

BUSE DE PUIITS Ø 2,12 m Int. PLEINE A EMBOITEMENTS

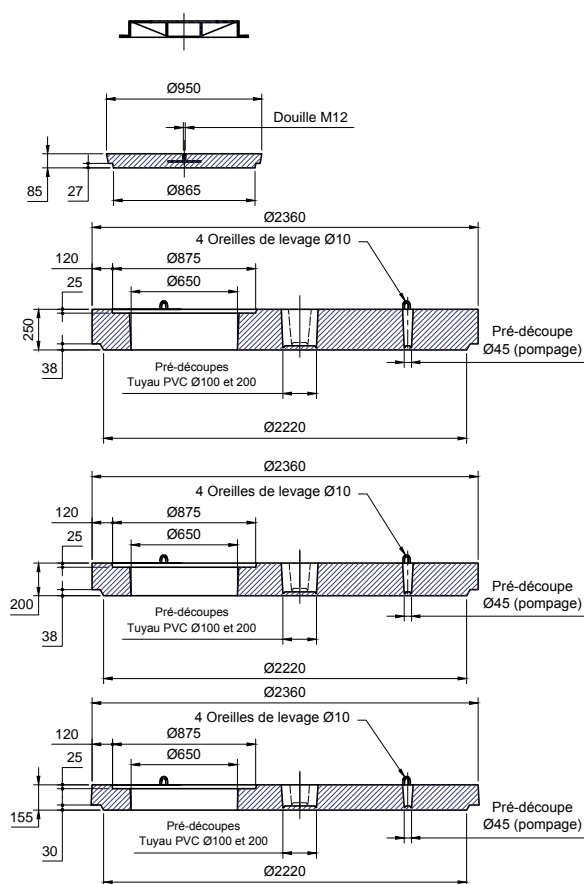

TAMPON FONTE B125 OUV. 650 mm

Code Article : 017060

Poids : 61 Kg

**TAMPON BETON Ø 95 cm Ep. 8,5 cm
POUR DESSUS BUSE Ø 2,12 m**

Code Article : 461515

Poids : 137 Kg

**COUVERCLE A EMB. Ep. 25 cm
POUR BUSE DE PUIITS Ø 2,12 m**

Code Article : 461512

Poids : 2420 Kg

**COUVERCLE A EMB. Ep. 20 cm
POUR BUSE DE PUIITS Ø 2,12 m**

Code Article : 461511

Poids : 1930 Kg

**COUVERCLE A EMB. Ep. 15 cm
POUR BUSE DE PUIITS Ø 2,12 m**

Code Article : 461510

Poids : 1500 Kg

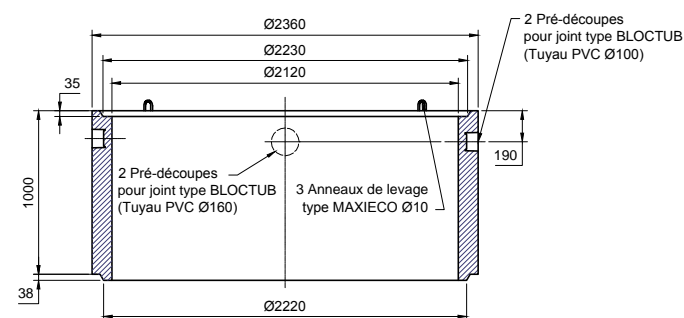

**BUSE DE PUIITS Ø 2,12 m Ht. 1,00 m
PLEINE A EMBOITEMENT**

Code Article : 460620

Poids : 2045 Kg

Volume d'eau : 3540 L

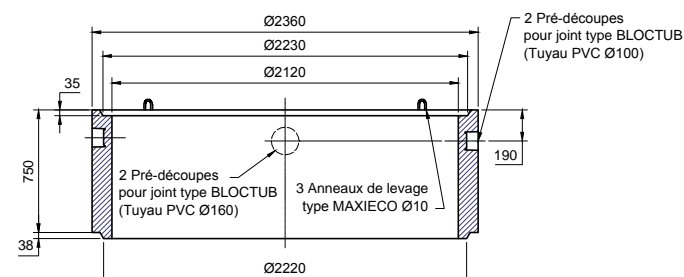

**BUSE DE PUIITS Ø 2,12 m Ht. 0,75 m
PLEINE A EMBOITEMENT**

Code Article : 460610

Poids : 1505 Kg

Volume d'eau : 2660 L

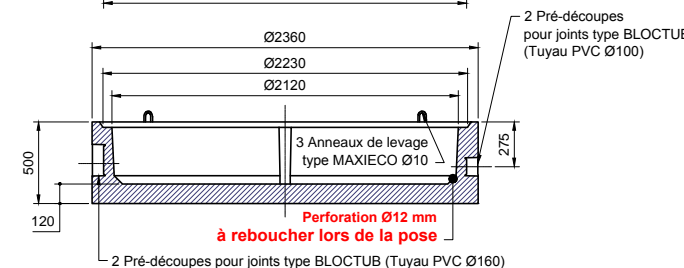

**FOND Ep. 12 cm Ht. 0,50 m
POUR BUSE DE PUIITS Ø 2,12 m**

Code Article : 460650

Poids : 2100 Kg

Volume d'eau : 1190 L

Nota : Possibilité d'adapter une cloison

Ne pas oublier de reboucher le trou de perforation Ø12

POSE EXCLUSIVE EN SOL

S.A. R.THEBAULT

Siège social et usine : ZI de Saint-Eloi - Plouédern - 29800 LANDERNEAU

Tél. 02 98 21 63 63 - Fax : 02 98 21 34 11

Usines à : Mauron (56430) et Verneuil S/Avre (27130)

Version 12 - Le 03/06/2013

BUSE DE PUIITS Ø 2,12 m Int. PLEINE A EMBOITEMENTS

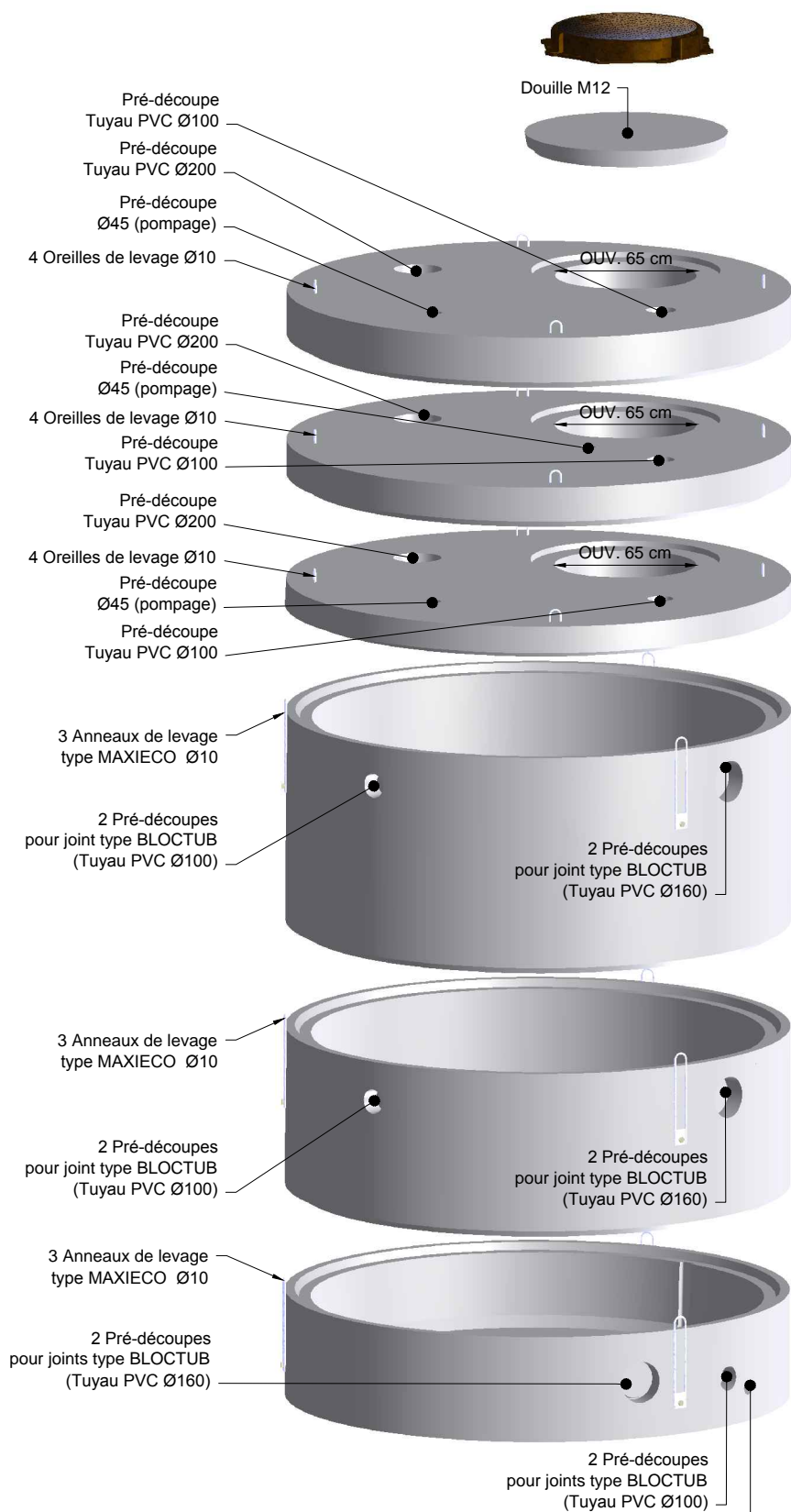

Perforation Ø12 mm à reboucher lors de la pose

TAMPON FONTE B125 OUV. 650 mm
Code Article : 017060
Poids : 61 Kg

**TAMPON BETON Ø 95 cm Ep. 8,5 cm
POUR DESSUS BUSE Ø 2,12 m**
Code Article : 461515
Poids : 137 Kg

**COUVERCLE A EMB. Ep. 25 cm
POUR BUSE DE PUIITS Ø 2,12 m**
Code Article : 461512
Poids : 2420 Kg

**COUVERCLE A EMB. Ep. 20 cm
POUR BUSE DE PUIITS Ø 2,12 m**
Code Article : 461511
Poids : 1930 Kg

**COUVERCLE A EMB. Ep. 15 cm
POUR BUSE DE PUIITS Ø 2,12 m**
Code Article : 461510
Poids : 1500 Kg

**BUSE DE PUIITS Ø 2,12 m Ht. 1,00 m
PLEINE A EMBOITEMENT**
Code Article : 460620
Poids : 2045 Kg
Volume d'eau : 3540 L

**BUSE DE PUIITS Ø 2,12 m Ht. 0,75 m
PLEINE A EMBOITEMENT**
Code Article : 460610
Poids : 1505 Kg
Volume d'eau : 2660 L

FOND Ep. 12 cm Ht. 0,50 m
Code Article : 460650
Poids : 2100 Kg
Volume d'eau : 1190 L

Nota : Possibilité d'adapter une cloison
Ne pas oublier de reboucher le trou de perforation Ø12

POSE EXCLUSIVE EN SOL

S.A. R.THEBAULT

Siège social et usine : ZI de Saint-Eloi - Plouédern - 29800 LANDERNEAU

Tél. 02 98 21 63 63 - Fax : 02 98 21 34 11

Usines à : Mauron (56430) et Verneuil S/Avre (27130)

Version 12 - Le 03/06/2013

ETANCHEITE DES EMBOITURES

Mise en oeuvre des joints «BUTYL» Section 22x22 mm

1. Les surfaces de contact ne doivent pas présenter de dépôts, être saines, sèches et doivent être brossées avant positionnement du joint.

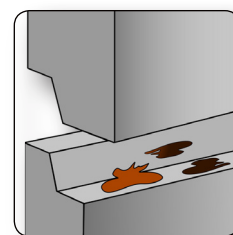

2. Fixer le cordon en appuyant fermement par points espacés de 20 à 30 cm. Si la longueur l'exige, utiliser plusieurs cordons.

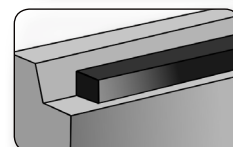

3. Pour assurer la continuité du joint, faire chevaucher les deux extrémités du cordon sur au moins 2 cm et écraser.

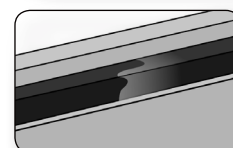

4. Mettre en place l'élément supérieur et comprimer pendant une minute au moins en appliquant la force de façon répartie, éviter le glissement.

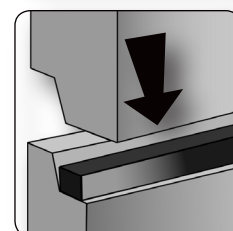

(Nota : pour de plus amples renseignements, consulter la notice technique du fabricant)

JOINT BUTYL SECTION 22X22 MM (CODE : 090350)

DÉSIGNATION	LONGUEUR DU CORDON (ML) SUR 1 EMBOÎTURE
Buse de puits \varnothing 2,12 m	7,00
Regard de visite 0,80 x 0,80 m Haut Int. 0,765 m	3,60
Regard de visite 1,00 x 1,00 m Haut Int. 0,85 m	4,40

NOTA : Conditionnement par carton de 5 rouleaux de 3,5 ml

ETANCHEITE DES TUYAUX PVC

Mise en oeuvre des joints «BLOCTUB»

Profil BLOCTUB \varnothing 100
Trou diam.115
Code article : 090098

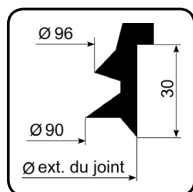

Profil BLOCTUB \varnothing 160
Trou diam.195
Code article : 090099

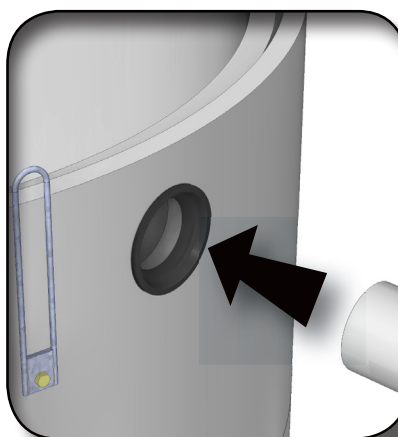
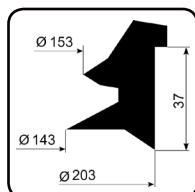

1. Casser le voile
2. Insérer le joint en le déformant (en forme de cœur)
3. Lubrifier les membranes intérieures du joint
4. Lubrifier l'extrémité du tuyau PVC si nécessaire
5. Insérer le tuyau PVC

Nota : pour réaliser l'étanchéité des tuyaux sur couvercle, préférer un enduit à base d'époxy type colle « Siki 440 » (Code Pot de 5 Kg : 040790)

SAS R. THEBAULT

Siège social et usine :
8, rue des Glénan - ZI de Saint-Eloi - 29800 PLOUEDERN
Tel. 02 98 21 63 63 - Fax : 02 98 21 34 11
Usines à : Mauron (56430) et Verneuil S/Avre (27130)

